

dal 1° Febbraio 2017
aumento del 10%

VITERIA UNBRAKO UBK®



LI60VI - Aprile 2013

INDICE

SERIE METRICA

viti testa cilindrica	pag.	2-3
viti testa cilindrica bassa 10.9	pag.	4
viti testa piana svasata	pag.	5
viti testa bombata 12.9	pag.	6
viti a gambo rettificato tolleranza h8	pag.	7
Grani punta piatta	pag.	8
Grani punta conica	pag.	9
Grani punta cilindrica	pag.	10
Grani punta coppa liscia	pag.	11
grani punta coppa zigrinata	pag.	12
chiavi esagonali	pag.	13
chiavi esagonali a "T", e cacciaviti	pag.	14
serie di chiavi esagonali	pag.	14
viti autobloccanti e dadi durlok	pag.	15
confezioni standard viti metriche	pag.	16

VITI A TESTA CILINDRICA CON ESAGONO INCASSATO

Unbrako®

ISO 4762

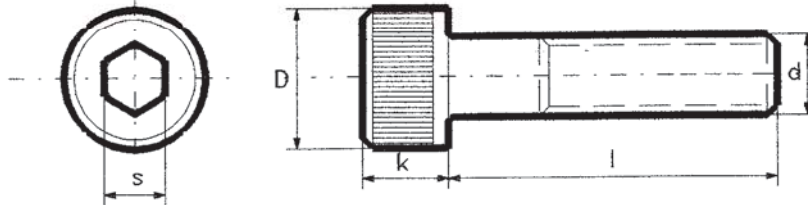

resistenza alla trazione:

1300 N/mm²

limite di elasticità:

1170 N/mm²

allungamento:

9% min.

d	M 3x0,5	M 4x0,7	M 5x0,8	M 6x1	M 8x1,25	M 10x1,5	M 12x1,75	M 14x2
D max	5,5	7	8,5	10	13	16	18	21
k max	3	4	5	6	8	10	12	14
s	2,5	3	4	5	6	8	10	12
C.S. Nm	2,1	4,6	9,5	16	39	77	135	215
Euro per 100 pezzi								
lunghezza								
l								
5	9,66	7,18						
6	5,25	6,65	7,00					
8	5,78	6,30	5,25	7,00				
10	6,65	5,60	4,55	5,60	16,10			
12	6,65	5,60	4,55	5,60	12,08	18,20	43,75	
14	7,53	6,48	5,25	6,13	11,55	-	-	
15	7,53	6,48	5,25	6,13	11,55	17,50	-	
16	7,70	6,48	5,25	6,13	11,55	17,50	32,38	
18	-	7,35	5,95	6,65	11,38	18,38	-	
20	9,10	7,35	5,95	6,65	10,68	18,38	28,35	
22	-	8,40	6,83	7,70	12,25	19,25	-	
25	10,50	8,40	6,83	7,70	12,25	19,25	31,50	115,50
30	13,65	9,80	7,88	7,88	14,00	20,83	34,65	115,50
35	15,40	11,20	8,75	8,75	15,75	24,15	37,63	112,00
40		12,60	9,80	10,15	17,50	26,25	38,15	126,00
45		14,00	10,85	12,25	19,25	28,70	43,75	137,90
50		15,40	11,90	13,30	21,00	31,15	46,55	142,80
55			17,50	15,40	22,75	33,25	50,40	161,00
60			21,35	17,15	24,33	35,70	54,25	167,30
65			29,05	18,55	25,90	38,50	57,93	183,75
70			30,98	19,60	27,65	40,78	61,60	195,13
75				21,00	30,45	43,05	65,10	229,25
80				22,40	33,95	45,50	68,95	236,25
90				24,50	37,63	50,40	76,65	240,80
100				27,30	43,75	58,80	84,00	256,38
110				45,50	56,00	70,00	91,35	318,50
120				49,35	60,55	86,45	98,70	343,00
130					84,00	105,00	106,75	
140					91,00	129,15	120,75	
150					115,50	159,25	143,50	
160					168,00	182,00	171,50	
180					220,50	280,00	189,00	
200					245,00	311,50	255,50	
220						469,00		
260							630,00	

Le misure che figurano sopra la linea in grassetto hanno il gambo interamente filettato.

VITI A TESTA CILINDRICA CON ESAGONO INCASSATO

Unbrako®

ISO 4762

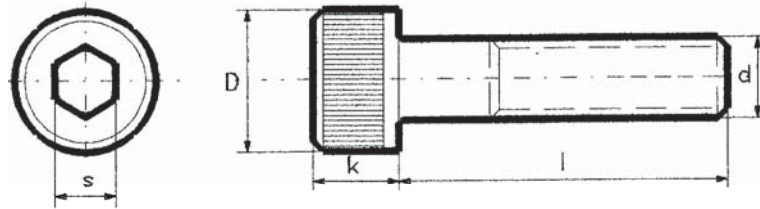

SINO A Ø 24

DA Ø 30

resistenza alla trazione:

1300 N/mm²

1250 N/mm²

limite di elasticità:

1170 N/mm²

1124 N/mm²

allungamento:

9% min.

9% min.

d	M 16x2	M 18x2,5	M 20x2,5	M 22x2,5	M 24x3	M 30x3,5	M 36x4
D max	24	27	30	33	36	45	54
k max	16	18	20	22	24	30	36
s	14	14	17	17	19	22	27
C.S. Nm	330	455	650	850	1.100	2.250	3.850
Euro per 100 pezzi							
lunghezza l							
25	84,00						
30	80,50		161,00				
35	77,00	266,00	171,50				
40	80,50	283,50	182,00		591,50		
45	88,55	301,00	183,75		612,50		
50	91,00	318,50	185,50		572,25		
55	99,75	-	194,25		600,25		
60	105,00	353,50	198,45		628,25		
65	112,00	371,00	208,25		637,00		
70	119,00	392,00	217,70		663,25		
75	125,65	-	229,25		671,13		
80	127,75	434,00	240,45	899,50	675,50	2.159,50	2.950,50
90	143,50	476,00	262,50	980,00	745,50	2.184,00	
100	157,50	518,00	287,00	1.060,50	770,00	2.282,00	3.311,00
110	171,50		308,00	1.365,00	775,60	2.334,50	-
120	185,50	602,00	332,50		814,80	2.415,00	3.773,00
130	199,50		353,50		822,50	2.495,50	3.986,50
140	211,75		378,00		889,00	2.527,00	4.137,00
150	225,75		402,50		924,00	2.705,50	4.417,00
160	367,50		472,50		987,00	2.996,00	4.630,50
180	406,00		525,00		1.158,50	3.206,00	5.061,00
200	448,00		721,00		1.267,00	3.398,50	5.488,00
220			1.193,50		2.422,00	3.818,50	5.918,50
240			1.295,00		2.607,50	4.165,00	6.349,00
260			1.400,00		2.800,00	4.228,00	6.776,00
280			1.487,50		2.992,50	4.742,50	7.206,50
300	826,00		1.575,00		3.185,00	4.795,00	7.637,00
320						4.896,50	9.275,00

Le misure che figurano sopra la linea in grassetto hanno il gambo interamente filettato.

VITI A TESTA CILINDRICA BASSA CON ESAGONO INCASSATO

Unbrako®

10.9

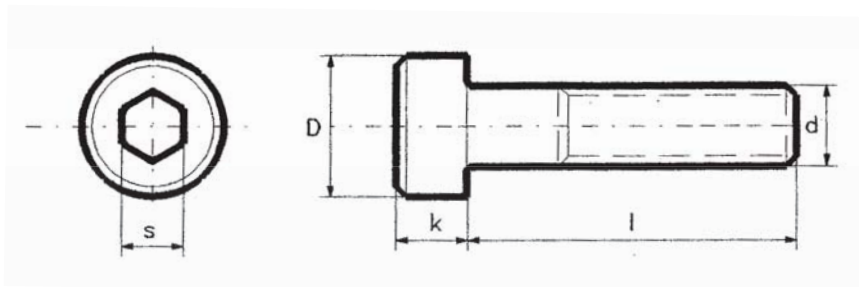

resistenza alla trazione:
limite di elasticità:
allungamento:

1040 N/mm²
940 N/mm²
9% min.

d	M 4x0,7	M 5x0,8	M 6x1	M 8x1,25	M 10x1,5	M 12x1,75	M 16x2	M 20x2,5
D max	7	8,5	10	13	16	18	24	30
k max	2,8	3,5	4	5	6,5	8	10	12,5
s	3	4	5	6	8	10	12	14
C.S. Nm	3,8	8	13	32	64	110	275	540
Euro per 100 pezzi								
lunghezza l								
8	20,48	20,41	20,83					
10	18,38	20,37	20,83					
12	20,83	21,35	24,15	35,18				
15	-	31,85	24,15	26,95				
16	24,50	21,88	24,15	26,95	87,50			
20	28,18	22,40	24,50	26,95	35,00	61,60		
25	34,30	25,73	25,90	28,00	38,15	68,25		
30	39,20	29,58	29,40	32,20	42,00	78,40	255,50	
35			33,60	36,05	45,85	82,25	241,50	
40			42,70	40,08	57,05	91,70	178,50	315,00
45			59,50		71,75	-	196,00	-
50					78,05	110,25	210,00	367,50
55					95,20			
60						128,80	245,00	420,00
70								
80								
90							346,50	-
100							374,50	682,50

Le misure che figurano sopra la linea in grassetto hanno il gambo interamente filettato.

VITI A TESTA PIANA SVASATA CON ESAGONO INCASSATO

Unbrako®

ISO 10642

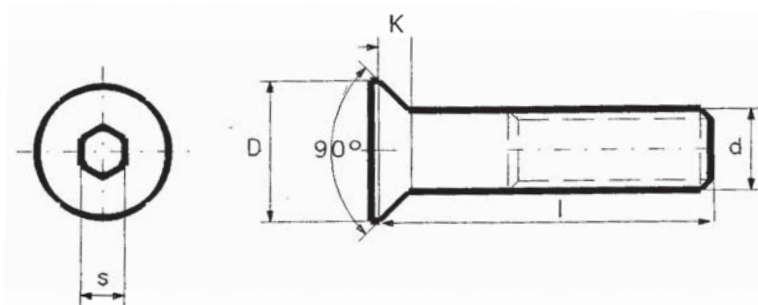

resistenza al taglio:
durezza Rockwell:
allungamento:

630 N/mm²
Rc 38-43
9% min.

d	M3x0,5	M4x0,7	M5x0,8	M6x1	M8x1,25	M10x1,5	M12x1,75	M16x2	M20x2,5
D min	5,8	7,8	9,8	11,7	15,7	19,7	23,7	29,7	35,6
k max	1,9	2,5	3,1	3,7	5	6,2	7,5	8,8	10,2
s	2	2,5	3	4	5	6	8	10	12
C.S. Nm	1,4	3,4	6,8	11	28	55	95	237	480
Euro per 100 pezzi									
lunghezza l									
6	11,73								
8	11,87	8,72	9,66	14,84					
10	11,73	9,52	9,45	10,05	11,41				
12	13,58	10,96	9,98	8,19	11,55	45,61			
14			10,82	9,21					
15	16,45	13,23	11,17	9,66	12,01	-			
16	17,50	13,93	11,48	10,19	12,60	17,08			
18	-	15,37	12,36	11,17	12,88	-			
20	18,03	16,84	12,67	11,80	13,97	19,92	52,71		
25	18,24	20,51	12,95	14,67	16,63	20,72	37,84		
30	18,38	24,19	14,07	17,15	19,36	23,80	39,55	130,03	
35		30,42	26,92	19,64	27,93	29,96	41,13	81,66	167,83
40		35,00	32,90	22,12	31,36	30,38	45,85	83,76	186,94
45			37,10	32,24	34,76	37,63	50,54	100,45	206,05
50			41,27	35,84	41,30	41,20	55,27	109,87	225,16
55					45,43	53,69	91,32	119,25	-
60					49,56	62,79	98,49	128,66	263,34
70					57,79	73,08	122,78	147,46	301,53
80						83,30	140,07	177,77	339,71
90						109,13	179,87		-
100						121,10	199,61		416,12
120									659,12
140									768,71
160									981,96

Le misure che figurano sopra la linea in grassetto hanno il gambo interamente filettato.

VITI A TESTA BOMBATA CON ESAGONO INCASSATO

Unbrako®

ISO 7380

12.9

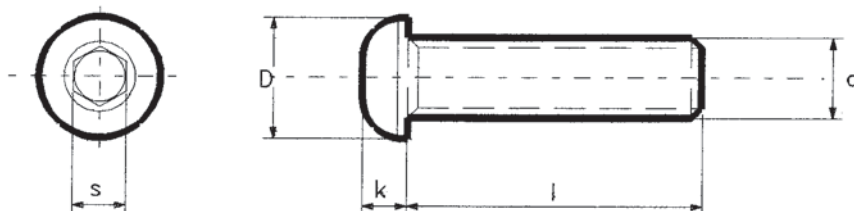

resistenza alla trazione:

resistenza al taglio:

allungamento:

1040 N/mm²

630 N/mm²

9% min.

d	M 3x0,5	M 4x0,7	M 5x0,8	M 6x1	M 8x1,25	M 10x1,5	M 12x1,75
D max	5,7	7,6	9,5	10,5	14	17,5	21
k max	1,65	2,2	2,75	3,3	4,4	5,5	6,6
s	2	2,5	3	4	5	6	8
C.S. Nm	1,4	3,4	6,8	11	28	55	95
Euro per 100 pezzi							
lunghezza l							
5	10,15						
6	10,15	7,35	14,00				
8	8,23	7,35	13,86	26,43			
10	9,45	7,35	7,35	9,63	16,10		
12	10,50	8,05	8,05	9,80	13,65		
15	-	9,80	9,45	11,20	14,00		
16	13,30	9,80	9,45	11,20	14,00	28,00	47,25
18			20,65	11,20	-	-	-
20			11,20	12,08	14,35	19,08	50,75
22			24,15				
25			13,30	12,60	16,80	21,88	52,85
30			15,05	13,13	19,25	24,50	59,15
35					23,45	27,48	65,45
40					26,25	30,45	71,75
50							84,35

VITI A TESTA CILINDRICA GAMBO RETTIFICATO CON ESAGONO INCASSATO

Unbrako®

h 8

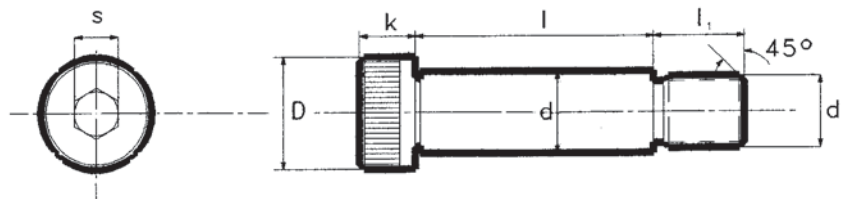

12.9

resistenza al taglio:

durezza Rockwell:

grado di tolleranza del gambo rettificato:

730 N/mm²

Rc 38-44

h 8

d nom.	6	8	10	12	16	20	24
d ₁	M 5x0,8	M 6x1	M 8x1,25	M 10x1,5	M 12x1,75	M 16x2	M 20x2,5
D max	10	13	16	18	24	30	36
k max	4,5	5,5	7	9	11	14	16
l ₁	9,5	11	13	16	18	22	27
s	3	4	5	6	8	10	12
Euro per 100 pezzi							
lunghezza l							
10	57,82						
12	62,72	57,72					
15	72,45	72,07	88,34	191,80			
16	72,45	74,41	90,86	118,09			
20	82,18	83,51	100,94	129,92			
25	94,36	94,92	113,61	144,80			
30	106,54	106,37	126,21	159,67	245,67		
40	125,65	129,19	151,41	189,39	288,86	673,93	
50		141,86	159,01	211,79	332,05	762,27	2.330,93
60			168,07	240,52	375,20	850,57	2.550,35
70			189,32	255,33	418,39	938,91	2.769,76
80			210,32	267,16	446,15	1.027,22	2.989,25
90				270,38	462,67	1.115,56	3.208,66
100				318,68	547,89	1.203,86	3.428,08
120					845,64	1.380,51	3.866,98

Il diametro nominale della vite è il diametro del gambo rettificato.

Nelle ordinazioni si consiglia di identificare le dimensioni come segue:

Es: 16 mm. (M12) x lunghezza 50 mm. (gambo rettificato).

VITI SENZA TESTA (GRANI) CON ESAGONO INCASSATO PUNTA PIATTA

Unbrako®

ISO 4026

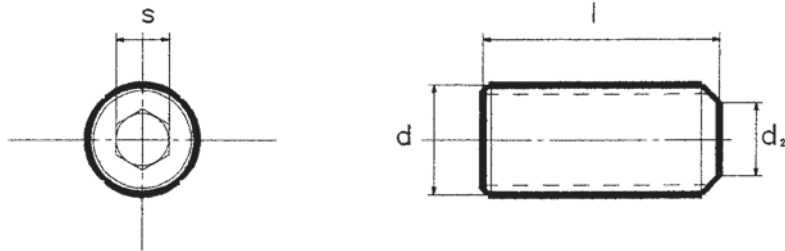

durezza Rockwell:

Rc. 45 min.

d	M3 x 0,5	M4 x 0,7	M5 x 0,8	M6 x 1	M8 x 1,25	M10 x1 ,5	M12 x 1,75
d ₂ max	2	2,5	3,5	4	5,5	7	8,5
s	1,5	2	2,5	3	4	5	6
C.S. Nm	0,87	2,2	4,6	7,8	18	36	62
Euro per 100 pezzi							
lunghezza l							
3	7,00						
4	5,25	5,25					
5	7,35	6,02	6,34				
6	7,70	6,93	5,53	6,48			
8	10,50	7,67	8,58	5,60	17,85		
10	11,34	8,40	9,49	7,28	11,20	13,02	
12	12,60	11,20	9,24	11,90	8,82	11,31	27,27
15				12,32			
16	13,86	15,40	12,36	13,44	9,80	13,65	18,90
20		16,80	14,70	17,36	13,02	17,64	20,83
25			20,79	19,60	14,28	22,68	21,42
30				23,52	23,10	27,30	
35					45,50		
40				32,34	52,50	38,01	35,56
50					70,00	46,20	44,94
60							159,60

VITI SENZA TESTA (GRANI) CON ESAGONO INCASSATO PUNTA CONICA

Unbrako®

ISO 4027

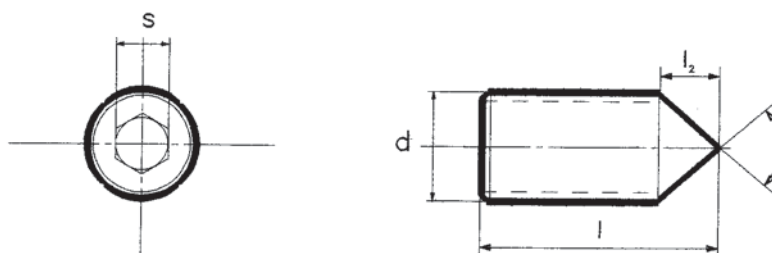

durezza Rockwell:

Rc. 45 min.

d	M3x0,5	M4x0,7	M5x0,8	M6x1	M8x1,25	M10x1,5	M12x1,75
l ₂	1,5	2	2,5	2,5	3	4	5
s	1,5	2	2,5	3	4	5	6
C.S. Nm	0,87	2,2	4,6	7,8	18	36	62
Euro per 100 pezzi							
lunghezza l							
5	12,11	5,15					
6	17,29	7,70	5,15	14,67			
8	25,90	10,29	7,21	4,80	5,95		
10		15,44	10,29	7,35	7,00		
12		20,58	12,32	9,59	8,05	12,60	
16			17,47	13,55	14,35	15,93	25,20
20				17,50	17,36	16,80	29,16
25				22,58	19,04	18,90	
30				27,09			
40						25,34	

Angolo della punta conica a 120° per lunghezze uguali o inferiori al diametro nominale;
angolo 90° per lunghezze superiori

VITI SENZA TESTA (GRANI) CON ESAGONO INCASSATO PUNTA CILINDRICA

Unbrako®

ISO 4028

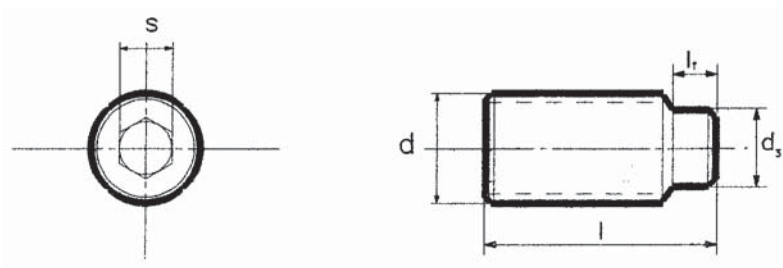

durezza Rockwell:

Rc. 45 min.

d	M3 x 0,5	M4 x 0,7	M5 x 0,8	M6 x 1	M8 x 1,25	M10 x 1,5	M12 x 1,75	M16 x 2	M20 x 2,5
d _s max	2	2,5	3,5	4	5,5	7	8,5	12	15
l ₁ max	1,7	2,2	2,7	3,2	4,3	5,3	6,3	8,3	10,3
s	1,5	2	2,5	3	4	5	6	8	10
C.S. Nm	0,87	2,2	4,6	7,8	18	36	62	150	290
Euro per 100 pezzi									
lunghezza l									
5	17,50*	14,00*							
6	21,00	10,50*	8,93*						
8	23,10	14,00	7,35	7,00*	15,37*				
10	23,10	16,80	10,50	9,10	14,00	16,10*			
12		19,60	21,00	11,90	16,10		37,91*		
16			29,75	16,80	17,22	22,75			
20		33,60		21,70	21,70	23,52	33,32		
25				28,00	23,80	30,24	42,84		
30				33,60	30,80	33,39		73,26	
40					42,00		71,12	75,08	
45						42,21			
50						46,41	78,65	97,65	333,55
60							96,18		427,00

*Voci con asterisco hanno la punta cilindrica corta.

VITI SENZA TESTA (GRANI) CON ESAGONO INCASSATO PUNTA COPPA LISCIA

Unbrako®

ISO 4029

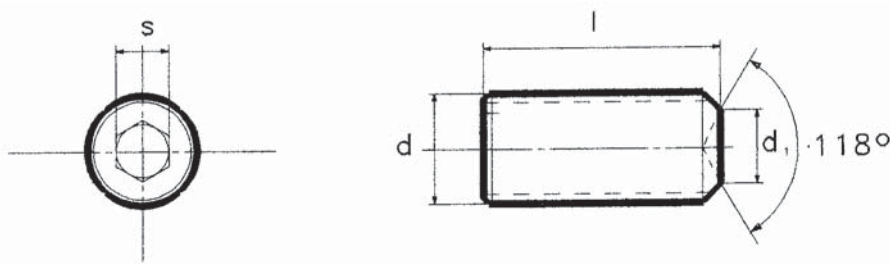

durezza Rockwell:

Rc. 45 min.

d	M2,5 x 0,45	M3 x 0,5	M4 x 0,7	M5 x 0,8	M6 x 1	M8 x 1,25	M10 x1,5	M12 x 1,75
d _i max	1,2	1,4	2	2,5	3	5	6	8
s	1,27	1,5	2	2,5	3	4	5	6
C.S. Nm	0,6	0,87	2,2	4,6	7,8	18	36	62
Euro per 100 pezzi								
lunghezza l								
3	31,5	14,00						
4		8,82	9,66					
5		8,93	9,80	6,83				
6	73,50	9,45	10,26	7,00	6,65			
8	99,75		12,95		6,79	7,18		
10	126,00			7,49	8,96	7,95		
12				8,05	9,45	9,91		20,06
16					11,62		14,77	
20					19,01		21,81	30,42
25						28,04		

VITI SENZA TESTA (GRANI) CON ESAGONO INCASSATO PUNTA COPPA ZIGRINATA

Unbrako®

ISO 4029

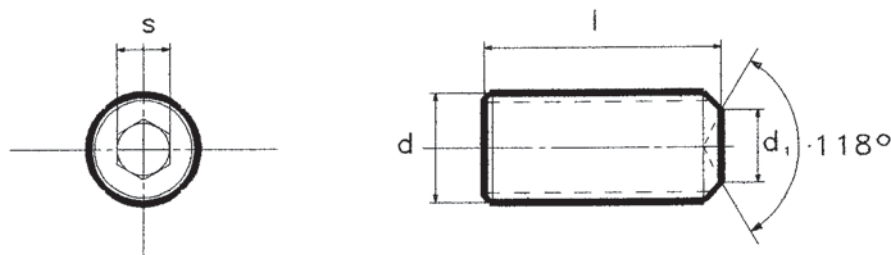

durezza Rockwell:

Rc. 45 min.

d	M3x0,5	M4x0,7	M5x0,8	M6x1	M8x1,25	M10x1,5	M12x1,75	M16x2
d ₁ max	1,3	2,1	2,4	3,3	4,3	5,2	6,6	9,1
s	1,5	2	2,5	3	4	5	6	8
C.S. Nm	0,87	2,2	4,6	7,8	18	36	62	150
	Euro per 100 pezzi							
lunghezza l								
3	6,55							
4	6,02	6,16						
5	7,11	5,11	6,58					
6	8,61	6,83	6,16	5,92				
8	8,89	7,07	6,90	7,56	9,42			
10	11,27	7,42	7,46	7,14	9,66	7,91		
12	14,00	9,10	9,21	9,17	9,98	9,63	13,30	
15	-	11,66	11,83	11,41	10,33	12,71	-	
16	19,15	12,43	12,64	10,85	10,12	13,69	19,32	115,50
20		15,89	16,07	12,60	13,02	17,75	25,34	58,10
25			20,44	16,10	16,66	22,82	32,87	88,20
30			24,78	19,57	20,27	27,90	40,36	101,50
35				23,03	23,87	32,97	47,88	123,90
40				26,53	27,48	38,05	55,37	137,90
45				30,00	-	43,12	62,90	-
50				33,46	34,72	48,16	70,42	194,25
55								202,30
60							85,44	267,26

CHIAVI ESAGONALI PER VITI CON ESAGONO INCASSATO

Unbrako®

ISO 2936

DIN 911

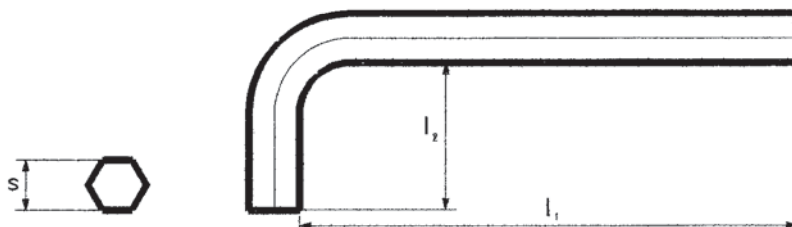

durezza Rockwell:

Rc. 48 min.

s	0,71	0,89	1,27	1,5	2	2,5	3	4	5	6
l_1 standard	31	31	42	45	50	56	63	70	80	90
l_1 lunga				90	100	112	126	142	160	180
l_2	5,5	9	13,5	14	16	18	20	25	28	32
lim. tors. Nm	0,14	0,28	0,81	1,17	3	6,2	10,5	24,9	48,8	83,5
	Euro per 100 pezzi									
serie standard	22,61	21,70	28,84	9,03	9,52	11,13	14,67	25,38	35,21	45,75
serie lunga		34,44		12,60	19,08	24,82	27,58	40,29	64,82	82,01

s	8	10	12	14	17	19	22	24	27	32
l_1 standard	100	112	125	140	160	180	200	224	250	278
l_1 lunga	200	224	250	280	320	360				
l_2	36	40	45	55	60	70	80	90	100	125
lim. tors. Nm	199	386	634	995	1.710	2.380				
	Euro per 100 pezzi									
serie standard	63,67	107,66	276,08	397,46	763,07	1.073,70	1.964,48	2661,09	3.633,77	6966,09
serie lunga	145,99	206,92	396,80	607,95	1.058,40	1.484,00				

CHIAVI ESAGONALI A "T" CACCIAVITI ESAGONALI PER VITI CON ESAGONO INCASSATO

Unbrako®

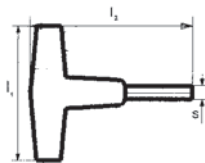

s	1,5	2	2,5	3	4	5	6	8	10
l ₁ S. standard max		76	76	76	76	76	76	100	100
l ₂ S. standard max		56	62	75	80	90	102	114	129
l ₁ S. lunga max	76	76	76	76	76	76	76	100	100
l ₂ S. lunga max	100	110	120	140	150	170	210	215	235
Euro per 100 pezzi									
serie standard	-	119,90	121,60	125,10	135,60	145,40	184,50	202,30	304,60
serie lunga	123,10	129,40	135,30	137,95	150,50	174,90	220,80	283,80	402,60

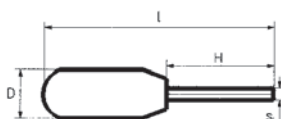

s	1,5	2	2,5	3	4	5
D	14	14	14	25	25	25
l	125	125	140	155	185	185
H	60	60	75	75	100	100
Euro per 100 pezzi						
	126,40	132,60	150,15	152,80	165,30	189,80

SERIE DI CHIAVI ESAGONALI

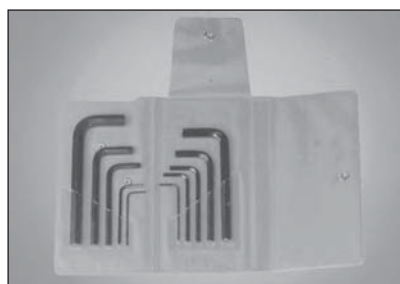

ASTUCCI IN PLASTICA CON SCOMPARTI

Mod. N°	Quote nominali (mm)	€/100
5	1,27-1,5-2-2,5-3-4-5-6-8-10	BRUNITE 1.130,00

SERIE DI CHIAVI ESAGONALI A L CON ESTREMITA' SFERICA



Mod. N°	Quote nominali (mm)	€/100
36M	1,5-2-2,5-3-4-5-6-8-10	2.805,00
37M	1,5-2-2,5-3-4-5	1.316,00

VITI AUTOBLOCCANTI DURLOK®

Unbrako®

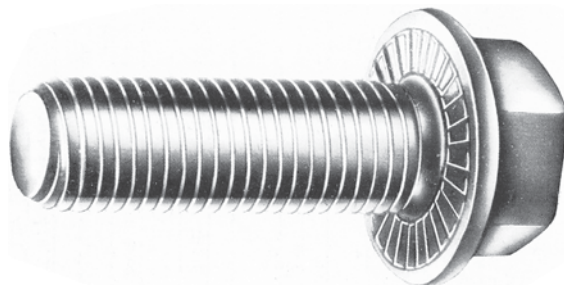

12.9

d	M 6x1	M 8x1,25	M 10x1,5	M 12x1,75	M 14x2	M 16x2	M 20x2,5
	Euro per 100 pezzi						
lunghezza l							
12	40,25	41,30					
16	30,80	36,40	48,13				
20	33,95	39,38	37,63	69,30			
25	37,80	43,40	40,95	71,05	137,55		
30	41,65	47,25	44,63	71,75	143,50	307,30	
35		51,45	55,65	73,50	152,25	307,30	
40		55,30	59,85	79,10	154,00	307,30	507,50
45		64,75	64,05	84,35	158,55	241,15	446,25
50		69,30	68,25	89,60	168,00	247,80	
55				94,85		260,75	
60		77,88		105,35	180,60	278,95	500,50
70				116,55		305,20	525,00
80				127,40		318,50	570,50
90						344,05	616,00
100						369,25	

DADI AUTOBLOCCANTI DURLOK®



Grado 12

M 6	M 8	M 10	M 12	M 14	M 16	M 20
Euro per 100 pezzi						
11,41	17,15	25,90	47,60	72,80	87,15	109,55

Per quote dimensionali, richiedere catalogo.

confezioni standard viti metriche

QUANTITA'	200	100	50	25	10	5
VITI T. CILINDRICA						
sino a M 6	tutte le lunghezze					
sino a M 8	da 10 a 45 mm	da 50 a 150 mm	da 160 a 200 mm			
sino a M 10	da 10 a 35 mm	da 40 a 80 mm	da 90 a 200 mm	da 220 a 240 mm		
sino a M 12		da 12 a 35 mm	da 40 a 200 mm			
sino a M 14			tutte le lunghezze			
sino a M 16				da 25 a 200 mm		300 mm
sino a M 18				tutte le lunghezze		
sino a M 20				da 30 a 120 mm	da 130 a 180 mm	da 200 a 300 mm
sino a M 24					da 40 a 180 mm	da 200 a 260 mm
VITI T. CILINDRICA BASSA						
sino a M 08	tutte le lunghezze					
sino a M 10	da 16 a 35 mm	da 40 a 55 mm				
sino a M 12		da 20 a 35 mm	da 40 a 60 mm			
sino a M 16				tutte le lunghezze		
sino a M 20				tutte le lunghezze		
VITI T. PIANA SVASATA						
sino a M 6	tutte le lunghezze					
sino a M 8	da 10 a 50 mm	da 55 a 100 mm				
sino a M 10	da 15 a 35 mm	da 40 a 60 mm	da 70 a 100 mm			
sino a M 12		da 20 a 45 mm	da 50 a 140 mm			
sino a M 14			tutte le lunghezze			
sino a M 16			da 35 a 50 mm	da 55 a 160 mm		
sino a M 20				da 40 a 100 mm	da 120 a 160 mm	
VITI T. BOMBATA						
sino a M 8	tutte le lunghezze					
sino a M 10	da 16 a 35 mm	40 mm				
sino a M 12		da 16 a 35 mm	40 e 50 mm			
VITI T. CILINDRICA GAMBO RETTIFICATO h 8						
sino a 10 mm (M 8)			tutte le lunghezze			
sino a 12 mm (M10)				tutte le lunghezze		
sino a 16 mm (M12)				tutte le lunghezze		
sino a 20 mm (M16)					tutte le lunghezze	
sino a 24 mm (M20)						tutte le lunghezze
VITI SENZA TESTA (GRANI) TUTTE LE PUNTE						
sino a M 8	tutte le lunghezze					
sino a M 10	da 10 a 40 mm	da 45 a 50 mm				
sino a M 12		da 12 a 35 mm	da 40 a 60 mm			
sino a M 16			da 16 a 50 mm	60 mm		
CHIAVI ESAGONALI						
			SERIE STANDARD		SERIE LUNGA	
sino a 5 mm			100 pz.		100 pz.	
6 - 8 mm			50 pz.		50 pz.	
10 - 14 mm			25 pz.		10 pz.	
17 - 19 mm			10 pz.		1 pz.	
22 - 32 mm			1 pz.			

Si effettueranno forniture esclusivamente in confezioni standard, come sopra indicato.

CONDIZIONI DI VENDITA

Prezzi

Prezzi fissi ed invariabili da intendersi esclusivamente per merce resa franco nostro magazzino di S. Donato Milanese

Ordinazioni

Per evitare malintesi, si prega di volersi riferire alla terminologia del presente listino.

Condizioni di pagamento

Condizioni di pagamento diverse da quelle in uso, devono essere concordate in forma scritta con la nostra sede.

Confezioni standard

Le forniture sono effettuate esclusivamente in confezioni standard o multipli delle stesse.

Spedizioni

La merce viaggia a rischio e pericolo del committente.

In mancanza di specifiche indicazioni le spedizioni verranno effettuate con il mezzo da noi ritenuto più opportuno.

Imballo

L'imballo viene addebitato al costo.

Reclami

Eventuali reclami devono esserci inoltrati al massimo entro 20 giorni dalla data della fornitura.

Resi

Non si accettano nel modo più assoluto resi, per merce regolarmente ordinata, senza nostra preventiva autorizzazione.

Garanzia

Eventuali materiali difettosi verranno da noi sostituiti, dopo gli opportuni controlli, sempreché gli stessi non siano stati da Voi successivamente lavorati o modificati.

Controversie

Per qualsiasi controversia è competente solo il Foro di Milano.

Vostre ordinazioni comporteranno l'accettazione integrale delle condizioni di vendita sopra citate.



UBK[®] S.p.A.

Via XXV Aprile, 21
20097 San Donato Milanese (MI)
Tel. 02.515051
Fax 02.510660 - 02.55700633
www.ubk.it



ISO 9001 - Cert. n° 0247